

Vers les formations professionnelles commerciales

**Un avenir professionnel,
un monde de possibilités**



Sommaire

Sommaire	3
Pourquoi la formation professionnelle initiale ?	5
La formation professionnelle en Suisse	5
Témoignages	6
Championnats des métiers	6
Proportions suisses et possibilités offertes à Genève	6
La formation professionnelle commerciale en Suisse et à Genève	7
Fin du cycle d'orientation : S'orienter ?	8
Auprès de qui s'informer ?	8
Quelle est la différence entre la formation duale et la formation en école à plein temps ? ..	8
Quels sont les titres délivrés suite à une formation professionnelle du CFP Commerce ? ..	8
Qui peut envisager une formation professionnelle dans le domaine commercial ?	8
Quels sont les critères d'attribution aux établissements ?	8
Les différentes formations commerciales ?	9
Préapprentissage (en école)	9
Agent-e en information documentaire (AID) CFC	9
Assistant-e de bureau AFP	10
Assistant-e du commerce de détail AFP	10
Gestionnaire du commerce de détail CFC	11
Agent-e relation client (ARC) CFC	11
Agent-e de transports publics CFC	12
Droguiste CFC	12
Libraire CFC	13
Employé-e de commerce CFC	14
<i>Voie duale (apprentissage en entreprise) – CPB / CPE -</i>	15
CPB	15
CPE	15
<i>Voie plein temps (en école) – CFCiB / CFCiE - intégré</i>	15
CFCiB	15
CFCiE	15
Maturité professionnelle économie et services (MP)	16
<i>Les formations MP1 du domaine économie et services (CFC + MP)</i>	17
MP1 ESe Maturité professionnelle économie et services, type économie, formation duale en 6 semestres – parallèlement au CFC	17
MP1m ESe Maturité professionnelle économie et services, type économie, formation de 6 semestres, multilingue français-anglais – parallèlement au CFC	17
<i>Les formations MP 3+1 du domaine économie et services (CFC + MP)</i>	17

MP1 ESe 3+1	Maturité professionnelle économie et services, type économie, formation de 6 semestres en école + stage professionnel – parallèlement au CFC	17
MP1m ESe 3+1	Maturité professionnelle économie et services, type économie, formation de 6 semestres en école + stage professionnel, multilingue français-anglais – parallèlement au CFC	17
<i>Les formations MP2 du domaine économie et services (MP)</i>		17
MP2 ESe	Maturité professionnelle économie et services, type économie, formation en 2 ou 4 semestres – après le CFC	17
MP2 ESs	Maturité professionnelle économie et services, type services, formation en 2 ou 4 semestres – après le CFC	17
Dotation horaire des branches en école		18
CFC Employé-e de commerce (PEc 2016) / Maturités professionnelles économie et services : MP1 – MP1 3+1 (PEc 2015)		18
Maturités professionnelles économie et services : MP2 (PEc 2015)		19
Sites des formations professionnelles commerciales		20
Perspectives après l'obtention d'un titre du CFP commerce		21
Contacts		22
Conférence des directrices et directeurs		22
Etablissements		22
Orientation		22
Enseignement secondaire II		22
Après la formation professionnelle initiale		22
Documentation		23
Quelques bases légales		23
Les plans d'études cantonaux (PEc)		23
Sources		24
SECRETARIAT D'ETAT A LA FORMATION, A LA RECHERCHE ET A L'INNOVATION (SEFRI), 2019.		24
FORMATIONPROFESSIONNELLEPLUS, 2019.....		24
ETAT DE GENEVE, 2019.		24
ORIENTATION.CH, 2019.....		24
CITE DES METIERS, 2019.		24
CONFÉRENCE SUISSE DES BRANCHES DE FORMATION ET D'EXAMENS COMMERCIALES (CSBFC), 2019.....		24
Acronymes		25

Pourquoi la formation professionnelle initiale ?

La formation professionnelle en Suisse ¹

La formation professionnelle initiale est une composante du système de formation suisse, qui permet aux élèves de suivre, dès la fin de l'école obligatoire, une formation qui allie la théorie à la pratique et d'accéder au marché du travail rapidement mais également de continuer leurs études dans les hautes écoles, en particulier les hautes écoles spécialisées mais également les universités.

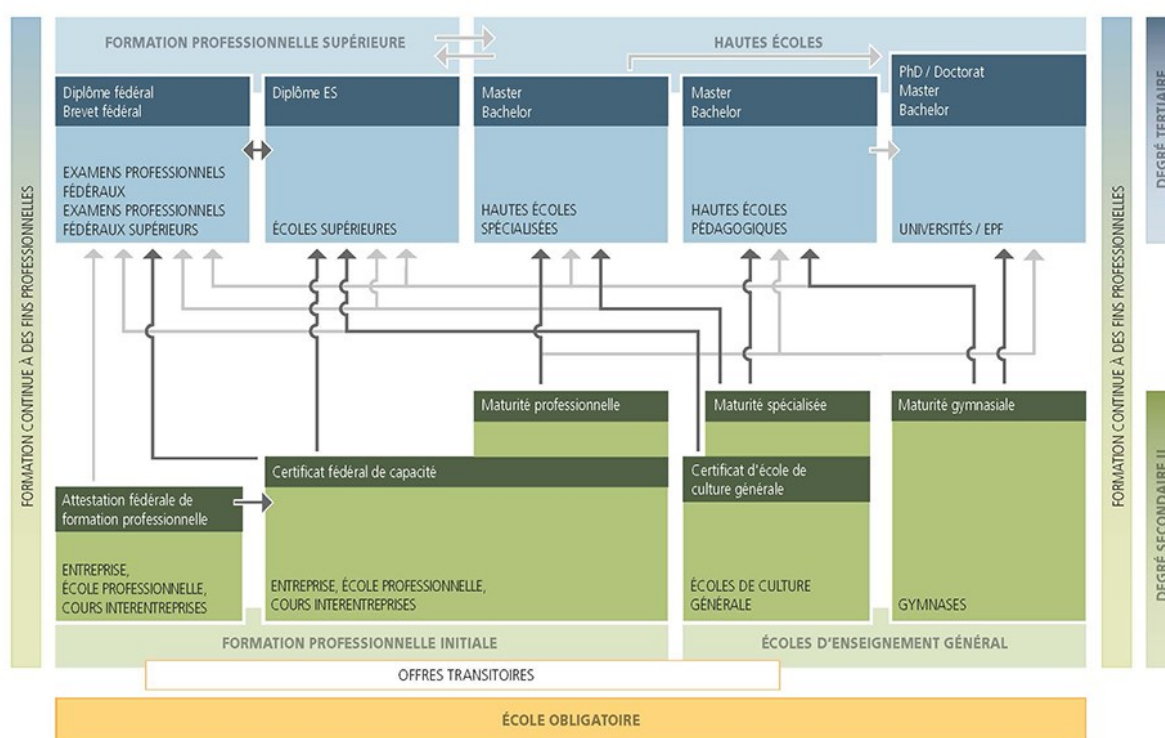

SBR 2016

Le partenariat étroit entre les différents acteurs de la formation professionnelle, la Confédération, les cantons et les organisations du monde du travail, permet d'offrir une formation au plus proche des réalités du terrain et dans le souci constant d'innovation et de performance propre à la Suisse.

La formation professionnelle permet d'offrir l'expérience du monde professionnel et de ses exigences, expérience particulièrement sollicitée sur le marché du travail, notamment au niveau des offres d'emploi.

La formation suisse et en particulier la formation professionnelle est souvent donnée en exemple. L'Organisation de coopération et de développement économiques (OCDE) publie sur son site Internet des données et des graphiques sur le thème de l'emploi et du chômage des jeunes, selon

¹ Les graphiques et les données sont consultables sur les données des sites du [Secrétariat d'Etat à la formation, à la recherche et à l'innovation SEFRI](#), de l'[Office fédéral de la statistique](#), de [Formation Professionnelle Plus.ch](#) et en particulier dans la brochure [La formation professionnelle en Suisse – Faits et chiffres 2019](#).

les chiffres, en 2015, la Suisse dispose du deuxième plus bas taux de jeunes déscolarisés sans emploi ([lien](#)).

Investie également sur le plan international, la Suisse participe aux congrès internationaux sur la formation professionnelle ([lien](#)) et offre notamment son assistance aux pays qui souhaitent profiter de son expérience positive en matière de formation professionnelle ([lien](#)).

Témoignages

Retrouvez les témoignages d'anciens élèves de la formation professionnelle au niveau Suisse sur le site Formation professionnelle plus.ch, [les pros vont de l'avant](#), et notamment celle d'un ancien élève de la formation professionnelle commerciale :

Anton Gäumann, qui a suivi la formation de gestionnaire en commerce de détail et qui est actuellement responsable de quelques 12000 collaborateurs ([lien](#)).

Championnats des métiers

L'équipe suisse, la SwissSkills Team, participe régulièrement aux championnats des métiers mondiaux (Worldskills) et européens (Eurosills). Témoignage de l'excellence de la formation professionnelle suisse, lors de ses 11 dernières participations aux championnats mondiaux, elle a fait partie du trio de tête 8 fois !

La SwissSkills Team participe aux Worldskills 2019 à Kazan en Russie du 22 au 27 août 2019 <https://www.swiss-skills.ch/fr/>. Un élève du canton de Genève y participe : Nicolas Ettlin, apprenti plein temps de l'École Informatique CFPT, pour les Technologies Web.

Proportions suisses et possibilités offertes à Genève²

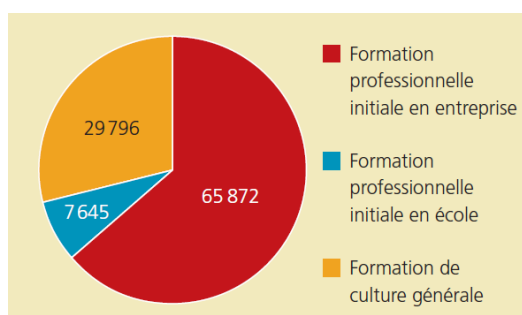

Environ deux tiers des élèves choisissent de suivre une formation professionnelle en Suisse, en entreprise (formation duale) ou en école (formation à plein temps) – ci à gauche chiffres de 2017.

A Genève, huit centres de formation professionnelle proposent des formations diversifiées et de qualité aux élèves qui leur permettront de relever les défis de l'avenir, dans le but d'accéder au marché du travail ou de continuer leurs études :

- Centre de formation professionnelle arts ([CFP Arts](#))
- Centre de formation professionnelle commerce ([CFPCom](#))
- Centre de formation professionnelle construction ([CFPC](#))
- Centre de formation professionnelle nature et environnement ([CFPNE](#))
- Centre de formation professionnelle santé ([CFPSa](#))

² Les graphiques et les données sont consultables sur les données des sites du [Secrétariat d'Etat à la formation, à la recherche et à l'innovation SEFRI](#), de l'[Office fédéral de la statistique](#), de [Formation Professionnelle Plus.ch](#) et en particulier dans la brochure [La formation professionnelle en Suisse – Faits et chiffres 2019](#).

Les données relatives à Genève sont consultables sur le site de l'[Etat de Genève](#) et sur le site de la [Cité des métiers](#)

- Centre de formation professionnelle social ([CFPSO](#))
- Centre de formation professionnelle service et hôtellerie / restauration ([CFPSHR](#))
- Centre de formation professionnelle technique ([CFPT](#)).

La formation professionnelle commerciale en Suisse et à Genève³

En Suisse, trois formations professionnelles commerciales figurent parmi les dix formations professionnelles initiales les plus souvent choisies en 2019 :

- Employé-e de commerce CFC
- Gestionnaire du commerce de détail CFC
- Assistant-e du commerce de détail AFP

A Genève, le Centre de formation professionnelle commerce propose les formations suivantes :

- Assistant-e de bureau AFP ([AdB](#))
- Assistant-e du commerce de détail AFP ([ACD](#))
- Gestionnaire du commerce de détail CFC ([GCD](#))
- Agent-e en information documentaire CFC ([AID](#))
- Agent-e relation client CFC ([ARC](#))
- Employé-e de commerce CFC ([EdC](#) : [CPB](#)/[CPE](#)/[CFCiE](#)/[CFCiB](#))
- Economie et services MP ([MPES](#))

Profession	Total
Employé de commerce CFC (tous les profils)	13 842
Assistant en soins et santé communautaire CFC	4 795
Gestionnaire du commerce de détail CFC	4 708
Assistant socio-éducatif CFC	3 657
Informaticien CFC	2 100
Installateur-électricien CFC	1 905
Logisticien CFC	1 724
Cuisinier CFC	1 595
Dessinateur CFC	1 554
Assistant du commerce de détail AFP	1 450

Le Centre de formation professionnelle commerce regroupe les six écoles suivantes :

- Ecole de commerce Raymond-Uldry ([EC RU](#))
- Centre de formation professionnelle à la pratique commerciale Espace entreprise ([EE](#))
- Collège et Ecole de commerce Emilie-Gourd ([CEC EG](#))
- Ecole de commerce et de culture générale Aimée-Stitelmann ([ECCG AS](#))
- Collège et Ecole de commerce André-Chavanne ([CEC AC](#))
- Ecole de commerce Nicolas-Bouvier ([EC NB](#))

³ Les graphiques et les données sont consultables sur les données des sites du [Secrétariat d'Etat à la formation, à la recherche et à l'innovation SEFRI](#), de l'[Office fédéral de la statistique](#), de [Formation Professionnelle Plus.ch](#) et en particulier dans la brochure [La formation professionnelle en Suisse – Faits et chiffres 2019](#).

Les données relatives à Genève sont consultables sur le site de l'[Etat de Genève](#) et sur le site de la [Cité des métiers](#)

Fin du cycle d'orientation : S'orienter ?

Auprès de qui s'informer ?



L'Office pour l'orientation, la formation professionnelle et continue (OFPC) met à disposition de la population des informations sur l'orientation sur le site Internet de [l'Etat de Genève](#) et le site Internet de la [Cité des métiers](#).

Quelle est la différence entre la formation duale et la formation en école à plein temps ?

- la formation duale : la partie pratique se fait en entreprise et la partie théorique se fait en école (l'élève doit trouver une place d'apprenti-e-s en entreprise)
- la formation en école à plein temps : la partie pratique et la partie théorique se font à l'école (le Canton de Genève dispose d'un établissement, le Centre de formation professionnelle à la pratique commerciale Espace entreprise ([EE](#)), lieu de formation unique en Suisse, qui permet aux élèves, grâce notamment à des formateurs issus du monde professionnel et à des partenariats avec l'Etat et diverses entreprises, d'être préparés à la pratique professionnelle, retrouvez leur actualité [ici](#).)

Quels sont les titres délivrés suite à une formation professionnelle du CFP Commerce ?

- Attestation fédérale de formation professionnelle ([AFP](#))
- Certificat fédéral de capacité ([CFC](#)) dual ou en école à plein temps
- Maturité professionnelle économie et services ([MP](#))

Qui peut envisager une formation professionnelle dans le domaine commercial ?

La formation professionnelle commerce est destinée aux élèves motivés :

- ayant un projet de carrière professionnelle ;
- remplissant les conditions d'admission propres à chaque filière de formation (AFP, CFC, MP). Les admissions pour les formations professionnelles en écoles sont gérées par la Direction générale de l'enseignement secondaire II ([DGESII](#)) et les admissions en filière duale par l'Office pour l'orientation, la formation professionnelle et continue ([OFPC](#)).

Quels sont les critères d'attribution aux établissements ?

L'établissement d'inscription à la fin de l'année scolaire n'a pas la possibilité de confirmer le lieu d'attribution.

La confirmation de l'attribution des élèves aux établissements se fait pendant les vacances d'été selon les critères suivants :

- critère géographique ;
- filières ouvertes dans l'établissement ;
- respect des effectifs par classe.

Les différentes formations commerciales ?

Préapprentissage (en école)

Accès :

- réalisation d'un stage préliminaire
- sélection

Durée : 1 an à plein-temps en école

Etablissement(s) : [EC NB](#)

Perspectives :

- formation employé-e de commerce plein temps en école ([CFCiB](#))
- formation à l'École de culture générale ([ECG](#))
- formation duale



Agent-e en information documentaire (AID) CFC



Accès :

- [Entrer en apprentissage](#) pour le dual

Durée : 3 ans à plein-temps (en dual)

Etablissement(s) : [EC NB](#)

Titre : Certificat fédéral de capacité (CFC)

Descriptif sur orientation.ch

Perspectives :

- marché du travail
- maturité professionnelle économie et services, type services sous conditions ([MP2 ESS](#)) puis sous conditions Bachelor of Science HES-SO du domaine [économie et services](#), Haute école de gestion [HEG](#), prioritairement en [Information documentaire](#) (HEG).

Assistant-e de bureau AFP

Accès :

voir la section

- [AFP CFP Com](#) pour le plein temps
- [Entrer en apprentissage](#) pour le dual

Durée : 2 ans à plein-temps
(en dual ou en école)

Etablissement(s) : [ECCG AS](#)

Titre : Attestation fédérale de formation professionnelle (AFP)

Descriptif sur [orientation.ch](#)

Perspectives :

- marché du travail
- employé-e de commerce CFC, profil B ([CFCiB](#), [CPB](#))



Assistant-e du commerce de détail AFP

**Accès :**

voir la section

- [Entrer en apprentissage](#) pour le dual

Durée : 2 ans à plein-temps (voie duale)

Etablissement(s) : [CEC EG](#)

Titre : Attestation fédérale de formation professionnelle (AFP)

Descriptif sur [orientation.ch](#)

Perspectives :

- marché du travail
- CFC gestionnaire du commerce de détail

Gestionnaire du commerce de détail CFC

Accès :

voir la section

- [Entrer en apprentissage](#) pour le dual

Durée : 3 ans à plein-temps (voie duale)

Etablissement(s) : [CEC EG](#)

Titre : Certificat fédéral de capacité (CFC)

Descriptif sur [orientation.ch](#)

Perspectives :

- marché du travail
- maturité professionnelle économie et services, type services ([MP2 ESS](#)) sous conditions, puis sous conditions Bachelor of Science HES-SO du domaine [économie et services](#), Haute école de gestion [HEG](#)



Agent-e relation client (ARC) CFC



Accès :

voir la section

- [Entrer en apprentissage](#) pour le dual

Durée : 3 ans à plein-temps (voie duale)

Etablissement(s) : [CEC EG](#)

Titre : Certificat fédéral de capacité (CFC)

Descriptif sur [orientation.ch](#)

Perspectives :

- marché du travail
- maturité professionnelle économie et services, type services ([MP2 ESS](#)) sous conditions puis sous conditions Bachelor of Science HES-SO du domaine [économie et services](#), Haute école de gestion [HEG](#)

Agent-e de transports publics CFC

Accès :

- se renseigner auprès d'une école qui délivre la formation dans un des cantons voisins

Durée : 3 ans à plein-temps (voie duale)

Etablissement(s) : [EPCN](#)

Titre : Certificat fédéral de capacité (CFC)

Descriptif, établissements et perspectives sur orientation.ch



(C) CSFO, Berne

Droguiste CFC



(C) CSFO, Berne

Accès :

- se renseigner auprès d'une école qui délivre la formation dans un des cantons voisins

Durée : 4 ans à plein-temps (voie duale)

Etablissement(s) : [CPLN](#)

Titre : Certificat fédéral de capacité (CFC)

Descriptif, établissements et perspectives sur orientation.ch

Libraire CFC

Accès :

- se renseigner auprès d'une école qui délivre la formation dans un des cantons voisins

Durée : 3 ans à plein-temps (voie duale)

Etablissement(s) : [EPCL](#)

Titre : Certificat fédéral de capacité (CFC)

Descriptif, établissements et perspectives sur orientation.ch



(C) CSFO, Berne

Employé-e de commerce CFC

Il existe deux profils d'employé-e-s de commerce :

- **le profil E** (CPE/CFCiE) : formation élargie, comprenant l'apprentissage de deux langues étrangères et d'avantages d'objectifs dans le domaine Économie et Société (E&S). Il sera d'avantage destiné aux élèves désirant poursuivre leurs études.
- **le profil B** (CPB/CFCiB) : formation de base, comprenant l'étude d'une seule langue étrangère avec un approfondissement de la discipline Information, Communication, Administration (ICA). D'avantage destiné aux élèves désirant rentrer rapidement sur le marché du travail, le profil B permet d'accéder uniquement à la maturité professionnelle économie et services, type services.

Autre appellation usuelle :

- le profil M (comme maturité professionnelle – ancienne appellation) : correspond à la possibilité de combiner la formation aboutissant au CFC et à la maturité professionnelle simultanément, se référer aux descriptifs MP1 ESe et MP1 ESe 3+1 de la section [maturité professionnelle](#).

Etablissement(s) : [CFPCom](#)

Titre : Certificat fédéral de capacité (CFC)

Descriptif sur [orientation.ch](#)

Perspectives :

- marché du travail
- maturité professionnelle sous conditions puis sous conditions Bachelor of Science HES-SO du domaine [économie et services](#), Haute école de gestion [HEG](#)
- diplôme d'école supérieure (ES) Informaticien de gestion diplômé ES / Informaticienne de gestion diplômée ES à Ecole supérieure d'informatique de gestion ([ESIG](#))

Prochainement : le projet « [Employé-e-s de commerce 2022](#) »

**Voie duale
(apprentissage en entreprise)**



**Voie plein temps
(en école)**



Voie duale (apprentissage en entreprise) – CPB / CPE -

Accès :

voir la section [Entrer en apprentissage](#)

Durée : 3 ans à plein-temps (voie duale)
Pratique en entreprise



CPB

Profil B

Perspectives :

- marché du travail
- maturité professionnelle après le CFC sous conditions économie et services, type services ([MP2 ESSs](#))

Plan d'études cantonal :

[CPB](#)

CPE

Profil E

Perspectives :

- marché du travail
- maturité professionnelle après le CFC sous conditions
 - o économie et services, type économie ([MP2 ESe](#))
- ESIG

Plan d'études cantonal :

[CPE](#)

Voie plein temps (en école) – CFCiB / CFCiE - intégré

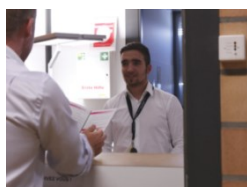

Accès :

voir la section [CFC CFPCom](#)

Durée : 3 ans à plein-temps en école
Pratique professionnelle intégrée à l'Espace Entreprise ([EE](#))

CFCiB

Profil B

Perspectives :

- marché du travail
- maturité professionnelle après le CFC sous conditions économie et services, type services ([MP2 ESSs](#))
- ESIG (sous conditions)

Plan d'études cantonal :

[CFCiB](#)

CFCiE

Profil E

Perspectives :

- marché du travail
- maturité professionnelle après le CFC sous conditions
 - o économie et services, type économie ([MP2 ESe](#))
- ESIG

Plan d'études cantonal :

[CFCiE](#)

Maturité professionnelle économie et services (MP)

Il existe différentes filières de formation pour obtenir la maturité professionnelle :

- pendant la formation professionnelle initiale,
 - o en entreprise (FIEn) : MP1 ESe
 - o en école (FIEc) : MP 3+1
- après la formation professionnelle initiale : MP 2

soit :

- **MP1** : pendant l'apprentissage, parallèlement au CFC. Cette formation demande de la rigueur et de l'investissement, car son déroulement est particulièrement exigeant. L'élève peut obtenir de manière simultanée son CFC et sa MP en 3 ans.
- **MP1 3+1** : en voie plein temps à l'école parallèlement au CFC, avec un stage professionnel d'une année la 4^{ème} année. L'élève peut obtenir de manière simultanée son CFC et sa MP en 4 ans.
- **MP2** : suivie après la formation initiale (après les 3 ans de CFC) sur 2 semestres ou à temps partiel sur 4 semestres.

et deux orientations pour la filière économie et services :

- type **économie (ESe)** et
- type **services (ESs)**.

Le canton de Genève offre la possibilité de suivre également **une maturité professionnelle multilingue**. Certains cours sont alors dispensés en anglais. L'accès se fait sur la base des résultats scolaires obtenus au CO ([MP1m ESe](#) – [MP1m ESe 3+1](#)).

Titre : Certificat de maturité professionnelle ([MP](#)).

Descriptif sur la brochure "[La Maturité professionnelle vous ouvre toutes les portes](#)"

Perspectives :

- marché du travail
- Ecole supérieure ([ES](#))
 - o Diplôme d'école supérieure ES Informaticien de gestion diplômé ES / Informaticienne de gestion diplômée ES à Ecole supérieure d'informatique de gestion ([ESIG](#)).
- Hautes écoles :
 - o Haute école spécialisée : Bachelor of Science HES-SO du domaine [économie et services](#), Haute école de gestion [HEG](#)
 - o Passerelle [DUBS](#) pour entrer à l'Université



Les différentes formations pour obtenir la maturité professionnelle de la filière économie et services à Genève sont listées ci-après.

Les formations MP1 du domaine économie et services (CFC + MP)

MP1 ESe Maturité professionnelle économie et services, type économie, formation duale en 6 semestres – **parallèlement au CFC**

Etablissement(s) : [CEC AC](#)

Plan d'études cantonal: [ici](#).

MP1m ESe Maturité professionnelle économie et services, type économie, formation de 6 semestres, **multilingue français-anglais** – **parallèlement au CFC**

Etablissement(s) : [CEC AC](#)

Plan d'études cantonal: [ici](#).

Les formations MP 3+1 du domaine économie et services (CFC + MP)

MP1 ESe 3+1 Maturité professionnelle économie et services, type économie, formation de 6 semestres en école + stage professionnel – **parallèlement au CFC**

Etablissement(s) : [EC NB](#), [ECCG AS](#), [EC RU](#)

Plan d'études cantonal: [ici](#).

MP1m ESe 3+1 Maturité professionnelle économie et services, type économie, formation de 6 semestres en école + stage professionnel, **multilingue français-anglais** – **parallèlement au CFC**

Etablissement(s) : [EC NB](#)

Plan d'études cantonal: [ici](#).

Les formations MP2 du domaine économie et services (MP)

MP2 ESe Maturité professionnelle économie et services, type économie, formation en 2 ou 4 semestres – **après le CFC**

Etablissement(s) : [CEC AC](#), [EC NB](#), [ECCG AS](#), [EC RU](#)

Plan d'études cantonal: [ici](#).

MP2 ESs Maturité professionnelle économie et services, type **services**, formation en 2 ou 4 semestres – **après le CFC**

Etablissement(s) : [EC NB](#)

Plan d'études cantonal: [ici](#).

Dotation horaire des branches en école

CFC Employé-e de commerce (PEc 2016) / Maturités professionnelles économie et services : MP1 – MP1 3+1 (PEc 2015)

	CPB	CPE	CFCiB	CFCiE	MP1 ESe	MP1m ESe	MP1 ESe 3+1	MP1m ESe 3+1
	CFC	CFC	CFC	CFC	CFC+MP	CFC+MP	CFC+MP	CFC+MP
	3 ans	3 ans	3 ans	3 ans	3 ans	3 ans	4 ans	4 ans
Français	400	280	600	480	240	240	520	520
Langue seconde 1	Allemand ou Anglais ou Italien 360	Allemand / Italien 240	Allemand ou Anglais ou Italien 600	Allemand ou Italien 400 /440	Allemand / Italien 240	Allemand / Italien 240	Allemand ou Italien 440	Allemand ou Italien 440
Langue seconde 2		Anglais 240		Anglais 400	Anglais 240	Anglais 240	Anglais 440	Anglais 440
Information, Communication, Administration (ICA)	400	220	560	480			400	400
Finance et comptabilité					320	320	480	480
Economie et société (E & S)	440	620	640	640				
Economie et droit					280	280	320	320
Mathématiques			240	240	240	240	360	360
Histoire et Institutions politiques			160	160	120	120	160	160
Géographie économique			160	160			160	160
Technique et environnement					120	120	120	120
Éducation physique	160	160	240	240				
Interdisciplinarité et travaux de projets.	Compétences interdisciplinaires (CI)	40	40	160	160			
	Approfondir et relier (A&R)	80	80					
	Travail pratique autonome (TA)	(40)	40					
Travail interdisciplinaire dans les branches (T.I.B.)					(144)	(144)	(144)	(144)
Travail interdisciplinaire centré sur un projet (T.I.P.)					40	40	40	40
Pratique professionnelle	En entreprise	En entreprise	Intégrée école 620	Intégrée école 620	En entreprise	En entreprise	Stage 12 mois en entreprise	Stage 12 mois en entreprise
TOTAL des périodes en école	1800	1920	3980	3980	1984	1984	3584	3584



Maturités professionnelles économie et services : MP2 (PEc 2015)

	MP2 ESe	MP2 ESs	CPB + MP2 ESs	CPE + MP2 ESe
	MP	MP	CFC+MP	CFC+MP
	1 an	1 an	4 ans	4 ans
Français	240	240	400 + 240	280 + 240
Langue seconde 1	Allemand / Italien	Allemand / Italien	Alld ou Ang ou It et Alld / It 360 + 120	Alld / It et Alld / It 240 + 200
Langue seconde 2	Anglais 200	Anglais 160	Anglais 160	Anglais 240 + 200
Information, Communication, Administration (ICA)			400	220
Finance et comptabilité	240	280	280	240
Economie et société (E & S)			440	620
Economie et droit	120	160	160	120
Mathématiques	240	200	200	240
Histoire et Institutions politiques	120	120	120	120
Géographie économique				
Technique et environnement	120	120	120	120
Éducation physique			160	160
Interdisciplinarité et travaux de projets.	Compétences interdisciplinaires (CI)			40
	Approfondir et relier (A&R)			80
	Travail pratique autonome (TA)			40
Travail interdisciplinaire dans les branches (T.I.B.)	(144)	(104)	(104)	(144)
Travail interdisciplinaire centré sur un projet (T.I.P.)	40	40	40	40
Pratique professionnelle	En entreprise	En entreprise	En entreprise	En entreprise
TOTAL des périodes en école	1664	1544	3344	3584



Pour les formations hors employé-e de commerce et MP économie et services, se référer aux descriptifs sous les différentes formations commerciales sur orientation.ch.

Sites des formations professionnelles commerciales

		Ecole de commerce Raymond-Uldry (RU)	Collège et Ecole de commerce Emilie-Gourd (EG)	Ecole de commerce et de culture générale Aimée-Stitelmann (AS)	Collège et Ecole de commerce André-Chavanne (AC)	Ecole de commerce Nicolas-Bouvier (NB)
Préapprentissage						
Assistant-e de bureau AFP						
Assistant-e du commerce de détail AFP						
Gestionnaire du commerce de détail CFC						
Agent-e relation client CFC						
Agent-e en information documentaire CFC						
Employé-e de commerce CFC	CPB					
	CPE					
	CFCiB					
	CFCiE					
Maturité professionnelle économie et services MP	MP1 ES ^e					
	MP1m ES ^e				multilingue	
	MP1 ES ^e 3+1					
	MP1m ES ^e 3+1					multilingue
	MP2 ES ^e					
	MP2 ES ^s					
Diplôme d'école supérieure	ESIG					

   Formations à plein temps en école (+ stages éventuels)

 Formation à plein temps en école

  Formations duales

 Formations à plein temps en école et duales

Perspectives après l'obtention d'un titre du CFP commerce

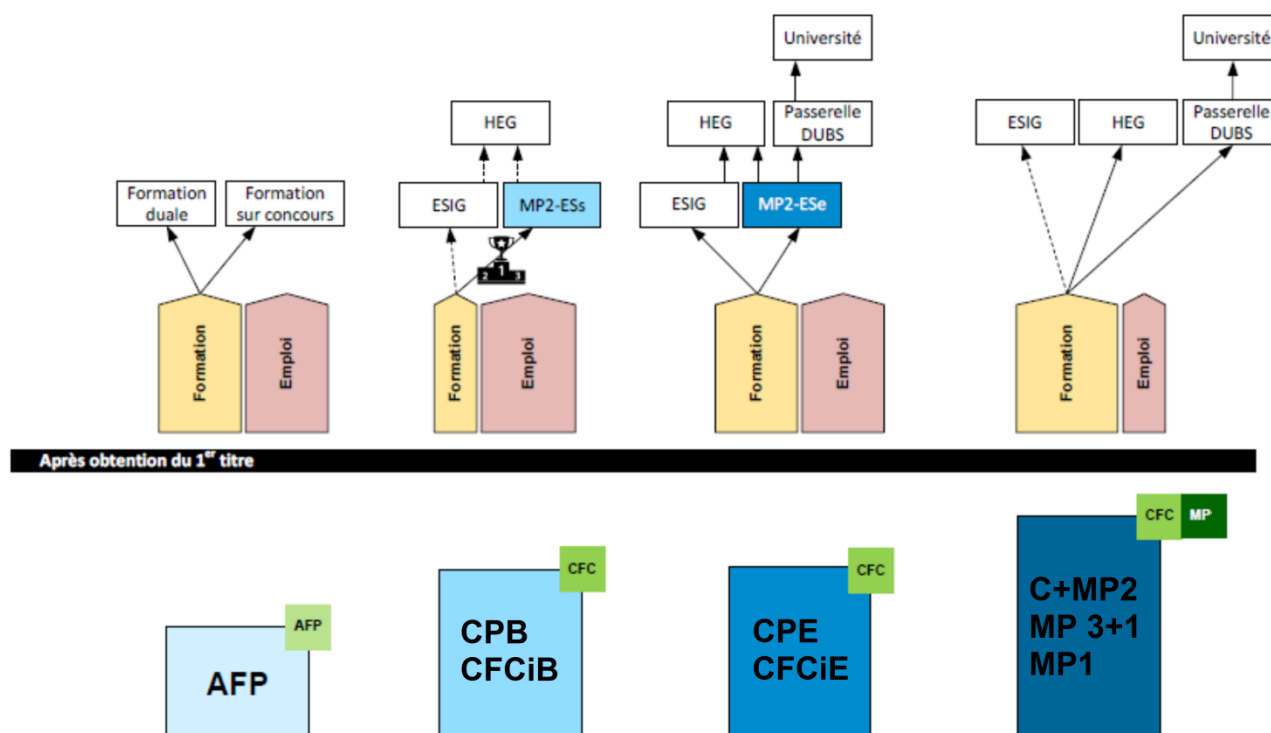

Légende :

Formation professionnelle initiale

AFP : Attestation fédérale de formation professionnelle ([AFP](#))

CPB : CFC employé-e de commerce voie duale, profil B (base)

CFCiB : CFC employé-e de commerce voie plein temps en école, profil B (base)

CPE : CFC employé-e de commerce voie duale, profil E (élargi)

CFCiE : CFC employé-e de commerce voie plein temps en école, profil E (élargi)

C+MP2 : CFC + maturité professionnelle MP2, en deux temps (CFC en 3 ans + MP2 en 2 ou 4 semestres)

MP1 3+1 : CFC + maturité professionnelle simultanés MP 3+1 (3 ans + 1 an de stage professionnel)

MP1 : CFC + maturité professionnelle simultanés MP1 (en 3 ans)

MP2 Ese : Maturité professionnelle économie et services, type économie, formation en 2 ou 4 semestres – après le CFC

MP2 ESs : Maturité professionnelle économie et services, type services, formation en 2 ou 4 semestres – après le CFC

Formation professionnelle supérieure

ESIG : Ecole supérieure d'informatique de gestion ([ESIG](#)).

Hautes écoles

HEG : Haute école de gestion ([HEG](#))

Passerelle au COPAD (Collège pour adulte Alice-Rivaz)

Passerelle DUBS : pour entrer à l'Université ([DUBS](#))

Contacts

Conférence des directrices et directeurs

Centre de formation professionnelle commerce ([CFPCom](#))

Etablissements

Ecole de commerce Raymond-Uldry ([EC RU](#))

Centre de formation professionnelle à la pratique commerciale Espace entreprise ([EE](#))

Collège et Ecole de commerce Emilie-Gourd ([CEC EG](#))

Ecole de commerce et de culture générale Aimée-Stitelmann ([ECCG AS](#))

Collège et Ecole de commerce André-Chavanne ([CEC AC](#))

Ecole de commerce Nicolas-Bouvier ([EC NB](#))

Orientation

L'Office pour l'orientation, la formation professionnelle et continue ([OFPC](#))

Cité des métiers ([CdM](#))

Enseignement secondaire II

Direction générale de l'enseignement secondaire II ([DGESII](#))

Après la formation professionnelle initiale

Haute école spécialisée (HES) : Haute école de gestion Genève ([HEG](#))

Ecole supérieure (ES) : Ecole supérieure d'informatique de gestion ([ESIG](#))

Le collège pour adultes Alice-Rivaz ([COPAD](#)) : Passerelle [DUBS](#)

Office cantonal de l'emploi ([OCE](#))

Documentation

Quelques bases légales

Loi fédérale sur la formation professionnelle ([lien](#))

Ordonnance sur la formation professionnelle ([lien](#))

Loi sur l'instruction publique (LIP), C 1 10 ([lien](#))

Loi sur la formation professionnelle, C 2 05 ([lien](#))

Règlement de l'enseignement secondaire II et tertiaire B (REST), C 1 10.31 ([lien](#))

Règlement du centre de formation professionnelle commerce (RCFPCOM), C 1 10.58 ([lien](#))

Règlement relatif à la maturité professionnelle (RMatuPro), C 1 10.74 ([lien](#))

Les plans d'études cantonaux (PEc)

Pour les CFC employé-e de commerce ([lien](#))

- Plan d'Études cantonal employé-e de commerce, profil B, voie duale (**PEc CPB**) ([lien](#))
- Plan d'Études cantonal employé-e de commerce, profil E, voie duale (**PEc CPE**) ([lien](#))
- Plan d'Études cantonal employé-e de commerce, filière CFCi, Voie plein temps, profil B (**PEc CFCiB**) ([lien](#))
- Plan d'Études cantonal employé-e de commerce, filière CFCi, voie plein temps, profil E (**PEc CFCiE**) ([lien](#))

Pour les maturités professionnelles économie et services ([lien](#))

- Plan d'Études cantonal de maturité professionnelle, filière : économie et services, type économie, formation duale en 6 semestres (**PEc MP1 ESe**) ([lien](#))
- Plan d'Études cantonal de maturité professionnelle, filière : économie et services, type économie, formation en 6 semestres + stage professionnel (**PEc MP ESe 3+1**) ([lien](#))
- Plan d'Études cantonal de maturité professionnelle, filière : économie et services, type économie, formation en 2 semestres (**PEc MP2 ESe**) ([lien](#))
- Plan d'Études cantonal de maturité professionnelle, filières Arts - ESs - NPA - S2 - TASV, formation en 2 semestres (**PEc MP2 - Arts / ESs / NPA / S2 / TASV**) ([lien](#))

Sources

SECRETARIAT D'ETAT A LA FORMATION, A LA RECHERCHE ET A L'INNOVATION (SEFRI), 2019.

Secrétariat d'Etat a la formation, à la recherche et a l'innovation [en ligne]. [consulté le 25.07.2019]. Disponible à l'adresse : <https://www.sbf.admin.ch/sbf/fr/home.html>

Formation professionnelle initiale [en ligne]. [consulté le 25.07.2019]. Disponible à l'adresse : <https://www.sbf.admin.ch/sbf/fr/home/formation/formation-professionnelle-initiale.html>

La formation professionnelle en Suisse – Faits et chiffres 2019. [en ligne]. [consulté le 25.07.2019]. Disponible à l'adresse : <https://www.sbf.admin.ch/sbf/fr/home/services/publications/base-de-donnees-des-publications/la-formation-professionnelle-en-suisse.html>

FORMATIONPROFESSIONNELLEPLUS, 2019.

Formationprofessionnelleplus. [en ligne]. [consulté le 25.07.2019]. Disponible à l'adresse : <https://www.berufsbildungplus.ch/fr/berufsbildungplus/berufsbildung>

Carrière. [en ligne]. [consulté le 08.08.2019]. Disponible à l'adresse : <https://www.berufsbildungplus.ch/fr/berufsbildungplus/berufsbildung/laufbahn.html>

ETAT DE GENEVE, 2019.

Contacter ou trouver un établissement du secondaire II. [en ligne]. [consulté le 08.08.2019]. Disponible à l'adresse : <https://www.ge.ch/contacter-trouver-etablissement-enseignement-secondaire-ii>

Les filières de formation de l'enseignement secondaire II. [en ligne]. [consulté le 08.08.2019]. Disponible à l'adresse : <https://www.ge.ch/filieres-formation-enseignement-secondaire-ii>

Entrer en apprentissage. [consulté le 08.08.2019]. Disponible à l'adresse : <https://www.ge.ch/entrer-apprentissage>

Inscription à l'enseignement secondaire II. [consulté le 08.08.2019]. Disponible à l'adresse : <https://www.ge.ch/inscription-enseignement-secondaire-ii>

ORIENTATION.CH, 2019.

Orientation.ch. [en ligne]. [consulté le 08.08.2019]. Disponible à l'adresse : <https://www.orientation.ch/>

CITE DES METIERS, 2019.

Cité des métiers. [en ligne]. [consulté le 08.08.2019]. Disponible à l'adresse : <http://www.citedesmetiers.ch/geneve/>

CONFÉRENCE SUISSE DES BRANCHES DE FORMATION ET D'EXAMENS COMMERCIALES (CSBFC), 2019

Employé-e-s de commerce 2022 : la formation commerciale du futur. [en ligne]. [consulté le 13.08.2019]. Disponible à l'adresse : <https://www.skkab.ch/fr/informations-specialisees/employe-e-s-de-commerce-2022-la-formation-commerciale-du-futur/>

Acronymes

AFP	Attestation fédérale de formation professionnelle
CFC	Certificat fédéral de capacité
CFCiB	Filière de CFC employé-e de commerce, voie plein temps en école, profil B (base)
CFCiE	Filière de CFC employé-e de commerce, voie plein temps en école, profil E (élargi)
CFP	Centre de formation professionnelle
CFPCom	Centre de formation professionnelle commerce
EC AC	Collège et Ecole de commerce André-Chavanne
ECCG AS	Ecole de commerce et de culture générale Aimée-Stitelmann
EE	Centre de formation professionnelle à la pratique commerciale Espace entreprise
CEC EG	Collège et Ecole de commerce Emilie-Gourd
EC NB	Ecole de commerce Nicolas-Bouvier
EC RU	Ecole de commerce Raymond-Uldry
COPAD	Collège pour adultes Alice-Rivaz
CPB	Filière de CFC employé-e de commerce, voie duale, profil B (base)
CPE	Filière de CFC employé-e de commerce, voie duale, profil E (élargi)
CSBFC	Conférence suisse des branches de formation et d'examens commerciales
DGESII	Direction générale de l'enseignement secondaire II
ECG	Ecole de culture générale
ES	Ecole supérieure
ESIG	Ecole supérieure d'informatique de gestion
HEG	Haute école de gestion Genève
HES	Haute école supérieure
HES-SO	Haute école supérieure de Suisse occidentale
MP	Maturité professionnelle
MP1	Maturité professionnelle pendant la formation professionnelle initiale en entreprise (FIEn)
MP1 ESe	Filière de maturité professionnelle économie et services, type économie, formation duale en 6 semestres
MP1m ESe	Filière de maturité professionnelle économie et services, type économie, formation de 6 semestres, multilingue français-anglais
MP2	Maturité professionnelle après la formation professionnelle initiale
MP2 ESe	Filière de maturité professionnelle économie et services, type économie, formation en 2 ou 4 semestres
MP2 ESs	Filière de maturité professionnelle économie et services, type services, formation en 2 ou 4 semestres
MP1 3+1	Maturité professionnelle pendant la formation professionnelle initiale en école (FIEc)
MP1 ESe 3+1	Filière de maturité professionnelle économie et services, type économie, formation de 6 semestres en école + stage professionnel
MP1m ESe 3+1	Filière de maturité professionnelle économie et services, type économie, formation de 6 semestres en école + stage professionnel, multilingue français-anglais
OCDE	Organisation de coopération et de développement économiques
OFPC	Office pour l'orientation, la formation professionnelle et continue
SEC	Service enseignement, évaluation et certifications
SEFRI	Secrétariat d'Etat à la formation, à la recherche et à l'innovation

Impressum

Brochure disponible uniquement au format électronique, téléchargeable depuis le site internet de l'Etat de Genève :

<https://www.ge.ch/document/documentation-cfc-centre-formation-professionnelle-commerce-cfpcom-geneve> .

**Ce document est publié par le DIP Genève
sous licence Creative Commons
utilisation sans modification autorisée sous conditions**



Mise à jour en février 2020.